

OPPLE
欧普照明



桑娜安装说明书

MZD900-D1×216-WTT

120057271

承蒙惠购本公司产品，为保证您能充分了解和安装使用本产品，请您务必仔细阅读说明书。阅读后请妥善保管，以备日后参考之用。

概述

基本功能：室内照明。

适用场所：室内照明场所，如：客厅等。

技术参数：

产品型号	额定电压	额定功率	额定电流	功率因数 (cosφ)	使用光源	产品尺寸 (mm)
MZD900-D1×216-WTT	220V~/50Hz	92W(12×7.1W/LED模块)	0.438A	0.95	LED	φ885×1455

安全规定



警告：为防止灯具破损、坠落、触电、起火等威胁人身安全的事故发生，请严格按照说明书进行安装和使用，不能自行改造灯具和调换部件及配件。

- 不能使用超过额定电压范围的电源（额定电压220V-±10%，频率50Hz）。
（长时间在额定电压范围外使用，可能会使灯具损坏。）
- 不能将灯具安装于薄软及不能承重的如石膏板、塑料板、薄金属片等天花板或右侧所示场所。
（此灯具专用于天花板安装。）
- 不能将灯具安装在高温物体上方或潮湿场所。
（不要安装于火炉、煤气及排气筒等物上方，防止损坏。）
- 灯具不得与其它电器串联，不能和调光器并联使用。
- 检查、维修灯具时，请委托电气专业人员操作。
（非专业人员施工容易发生危险。）
- 灯具发生异常现象时，要迅速切断电源，并与销售店联系。
（维修时应提供相对应的产品型号，参照灯体显示内容。）
- 吸顶灯、装饰灯等产品当灯具重量大于10公斤时必须安装在实体混凝土天花，并使用灯具自带的螺丝配件包固定。
- 如果此灯具的外部软缆或软线损坏，该线要由制造商或其服务代理商或有类似资格的人更换，以避免发生危险。
- 安装说明：灯具须完全吸顶安装在实体的墙面或其他防火绝缘层的表面上；
警告：不允许安装在镂空或有格段的安装表面上。

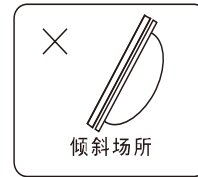
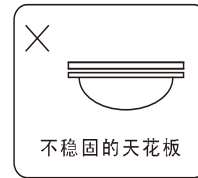

安装方法

警告：安装前，必须切断电源，防止触电。

控制方式

可通过墙壁开关、手机WIFI APP、WIFI遥控器对灯具进行控制：

1.墙壁开关控制，可实现三种模式循环：

- 5700K（100%亮度）+2700K（100%亮度）双色温亮；
- 5700K（5%亮度）+2700K（95%亮度）双色温亮；
- 5700K（95%亮度）+2700K（5%亮度）双色温亮。

2.手机WIFI APP控制：对码、操作方法及其它可参照包装中手机APP使用说明书。

3.WIFI遥控器控制：实现一控六灯，对码、操作方法及其它可参照包装中WIFI遥控器产品使用说明书。

- 1 取出配件包，挂板，灯体。在天花板上安装灯具位置按挂板安装孔位用电钻钻孔，将胶钉打入孔中；用自攻螺钉将挂板固定到天花板上，并确认牢固可靠。

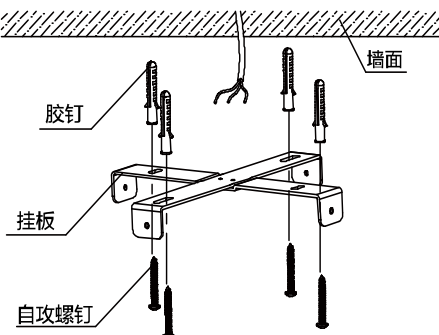

- 2 灯架拆解：如图所示，将装饰螺母、装饰盖、牙管（112mm）依次从灯架上拆下；注：不用借助工具（用手拧即可），拆下的装饰螺母和装饰盖需放好，避免碰掉漆。

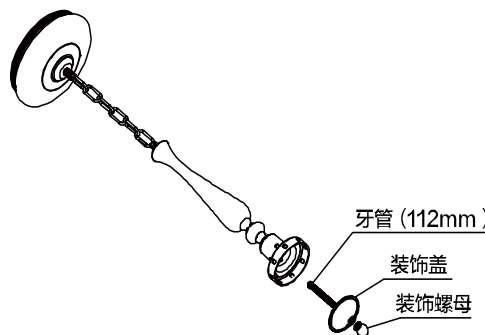

3 短弯管支架及长弯管支架安装：如图所示先将短弯管支架的螺牙柱及端子插入弯管固定底座下层的孔内，在内侧将防滑垫片套在螺牙柱，并拧上螺母；用所附的扳手将螺母锁紧(需用扳手圆头端锁此处的螺母)；依次装入3个短弯管支架。再用相同的方法，依次将12个长弯管支架。

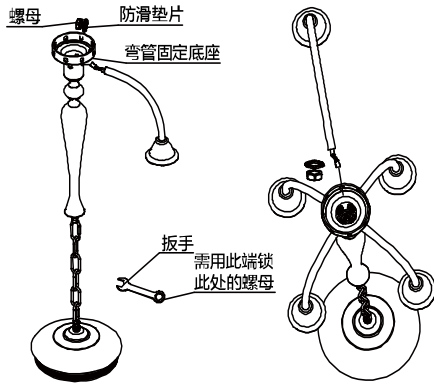

4 端子连接：如图所示，将端子A插好，共12组，确保牢固可靠。

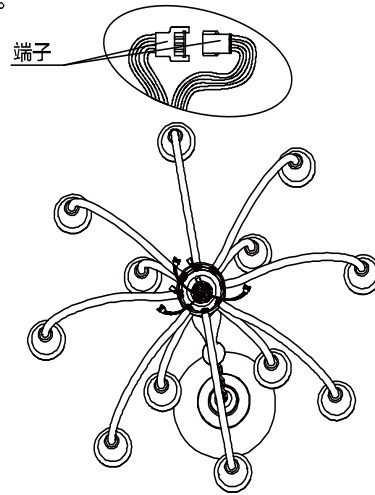

5 组装牙管 (112mm)、装饰盖、装饰螺母：如图所示，先将牙管拧入灯架内(牙管有螺母一端向灯架里面,用力将牙管拧紧)然后盖上装饰盖，最后将装饰螺母锁在牙管上。注：装牙管时需用手整理电线，避免牙管压到线；不用借助工具(用手拧紧即可)。

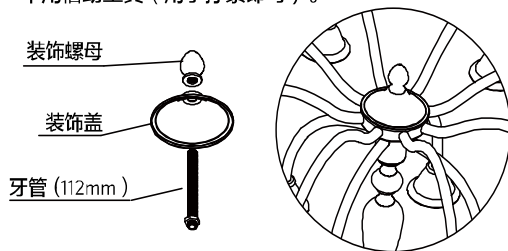

6 接线：拧松螺丝，打开端子保护盖，拆开配件将天花板预留的火线(L)/零线(N)和地线接入灯具上的接线端子后，再将保护盖锁好。注：吊链上端的扣环为活扣，可通过移动活扣的位置来调整灯所挂的高度。

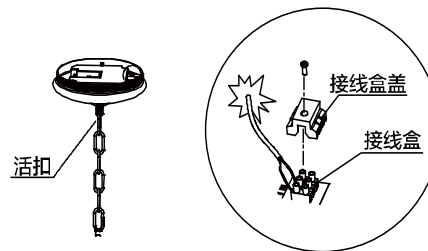

7 灯架安装：如图所示将灯架组件的吸顶盒套在挂板上，并对齐螺丝孔，用十字螺丝刀将4颗M4螺丝锁附。

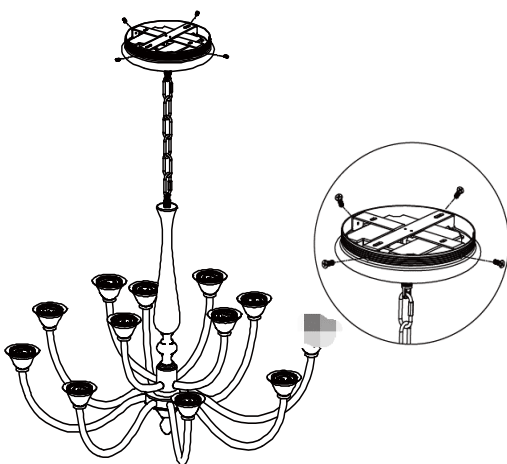

8 发光模组安装：如图所示，将发光模组放在弯管支架上向下轻压并顺时针旋转，有明显顿感且旋转不动即装到位；依次将11个发光模组装在弯管支架上。注：所有发光模组组装完成后，可用手将弯管支架向左右轻扳，使发光模组角度一致(整齐)；用手将吊链绒布两端理顺整齐(避免吊链外漏)。安装完成示意图。

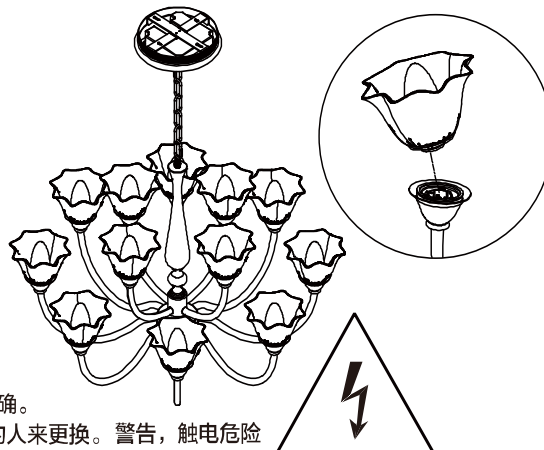

注意：接通电源后灯不亮时，请确认灯具安装和接线是否正确。

此灯具内的光源应由制造商或其服务代理商或有类似资格的人来更换。警告，触电危险

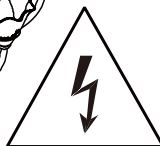

灯具保养及维护

⚠ 警告：保养及维护灯具前，必须切断电源，防止触电。

为了安全高效使用本产品，请定期清洁、检查(半年一次)。清洁灯具时，请切断电源后，使用柔软布料沾肥皂水擦干后擦拭，再用干布擦净。不要用其他试剂清洁，否则，会导致灯具变色或损坏。

灯具自购买之日起，电子件保修两年，塑件不保修

注：产品型号相同外观可能不同，但使用说明相同(灯体外观以实物为准)

